

Bestellung: info@vidaglobal.de
 Fax: 06122 - 726 68 73



Rechnungsanschrift:	Lieferanschrift:	Bestellung <input type="checkbox"/>
		Kostenvoranschlag <input type="checkbox"/>
Kommission:	Besteller:	
	Datum	Unterschrift

Krabat Sheriff Aktiv Rollstuhl

Hilfsmittel- Nummer: 18.99.02.1021



**Konfiguration Online,
auf QR Code klicken
oder scannen**



Grundaustattung:

- ✓ Ultraleichter Aluminiumrahmen
- ✓ Radsturz 4°
- ✓ Zentrale Einhandbremse
- ✓ Einzelfußstützen multidirektional einstellbar
- ✓ Sitzwinkelverstellung
- ✓ Stufenlose Schwerpunktverstellung
- ✓ Stufenlose Sitzhöhenverstellung
- ✓ Stufenlos einstellbare Antriebsradbreite
- ✓ Vorderrad 125mm x35mm mit leichter Alugabel

Antriebsräder:

- ✓ Gewichtsoptimierte Aluminiumräder
- ✓ Aluminium Greifring
- ✓ Schwalbe Rightrun Bereifung
- ✓ Steckachse und Trommelbremsnabe





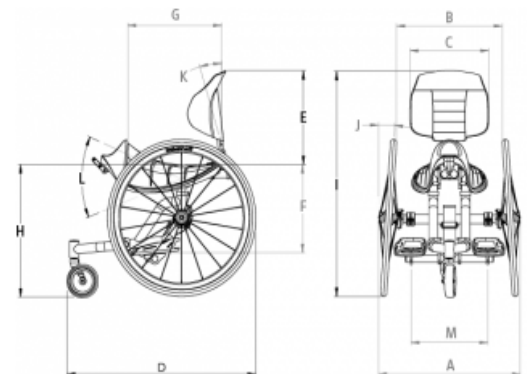

Produkt und Einstellungsmaße:

	Größe 1	Größe 2
Alter Nutzer ca.	1,5 - 6 Jahre	6 - 15 Jahre
Nutzergewicht	60kg	60kg
Sitzlänge, Sattel	26cm	31cm
Rückenwinkel	90° zur Sitzfläche	90° zur Sitzfläche
Sitzneigung	-15° aktiv bis +15°	-15° aktiv bis +15°
Sitzhöhe	44 - 48 cm	47,5 - 52,5 cm
Gesamtlänge	66,5cm	76,5cm
Breite zwischen Antriebsrädern	38 - 46cm	42 - 50cm
Gesamtbreite	52 - 60cm	56 - 64cm
Rückenhöhe hoch	33 - 38 cm	38 - 43 cm
Rückenhöhe niedrig	27-32cm	36-41cm
Rückenbreite	25 cm	32 cm
Unterschenkellänge	19 - 38cm	19 - 44,5cm



Alle Preise zzgl. der gesetzlichen MwSt | Änderungen und Druckfehler vorbehalten
 VIDA Global GmbH | Borsigstr. 3 | 65205 Wiesbaden | Telefon 06122 - 726 68 70
 Es gelten unsere AGB. Weitere Informationen unter www.vidaglobal.de

Krabat Sheriff Aktiv Rollstuhl

Grundmodell					
Sheriff Aktiv-Rollstuhlrahmen mit Fußstützen und 5" Vorderrad und Zentralfestillbremse					
	Rahmen Größe 1	400-3002	<input type="checkbox"/>	1.349 €	
	Trommelbrems Antriebsräder 20"	400-3012	<input type="checkbox"/>	735 €	
	Sattelsitz Gr. 1	400-3016	<input type="checkbox"/>	401 €	
	Sitzpolster, rot	300-1040	<input type="checkbox"/>	251 €	
	Sitzpolster, grau	300-1033	<input type="checkbox"/>	251 €	
	Größe 2	400-3001	<input type="checkbox"/>	1.437 €	
	Trommelbrems Antriebsräder 20"	400-3012	<input type="checkbox"/>	735 €	
	Trommelbrems Antriebsräder 24"	400-3010	<input type="checkbox"/>	735 €	
	Sattelsitz Gr. 1	400-3016	<input type="checkbox"/>	401 €	
	Sattelsitz Gr. 2	400-3017	<input type="checkbox"/>	401 €	
	Sitzpolster, rot	300-1047	<input type="checkbox"/>	251 €	
	Sitzpolster, grau	300-1044	<input type="checkbox"/>	251 €	
	Rücken				
	Ergonomischer Rücken mit Seitenführung, niedrig				
	Rückenschale Gr. 1	400-3019	<input type="checkbox"/>	501 €	
	Polster rot	400-3037	<input type="checkbox"/>	251 €	
	Polster grau	400-3035	<input type="checkbox"/>	251 €	
	Rückenschale Gr. 2	400-3018	<input type="checkbox"/>	519 €	
	Polster rot	400-3021	<input type="checkbox"/>	251 €	
	Polster grau	400-3023	<input type="checkbox"/>	251 €	
Ergonomischer Rücken mit Seitenführung, hoch					
	Rückenschale Gr. 1	300-3004	<input type="checkbox"/>	836 €	
	Polster rot	300-1061	<input type="checkbox"/>	251 €	
	Polster grau	300-1058	<input type="checkbox"/>	251 €	
	Rückenschale Gr. 2	300-3005	<input type="checkbox"/>	836 €	
	Polster rot	300-1054	<input type="checkbox"/>	251 €	
	Polster grau	300-1051	<input type="checkbox"/>	251 €	
Plus Rücken mit Seitenpelotten und Kopfstützenaufnahme					
	Rückenschale Gr. 1	300-3010	<input type="checkbox"/>	1.150 €	
	Polster rot	300-1073	<input type="checkbox"/>	306 €	
	Polster grau	300-1069	<input type="checkbox"/>	306 €	
	Rückenschale Gr. 2	300-3025	<input type="checkbox"/>	1.150 €	
	Polster rot	300-3028	<input type="checkbox"/>	317 €	
	Polster grau	300-3038	<input type="checkbox"/>	317 €	

Alle Preise zzgl. der gesetzlichen MwSt | Änderungen und Druckfehler vorbehalten
 VIDA Global GmbH | Borsigstr. 3 | 65205 Wiesbaden | Telefon 06122 - 726 68 70
 Es gelten unsere AGB. Weitere Informationen unter www.vidaglobal.de

Krabat Sheriff Aktiv Rollstuhl

Becken Stabilisierung

4- Punkt Beckengurt, schwarz

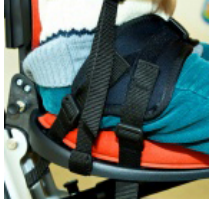

4-Punkt Beckengurt, mittel	300-1031	<input type="checkbox"/>	104 €
4-Punkt Beckengurt, groß	300-1032	<input type="checkbox"/>	104 €

Weste, neopren - nur in Verbindung mit Plus Rücken



Weste, Größe 1	300-1017	<input type="checkbox"/>	304 €
Weste, Größe 2	300-1021	<input type="checkbox"/>	304 €

H-Gurt, neopren - nur in Verbindung mit Plus Rücken



H-Gurt, Größe 1	300-1018	<input type="checkbox"/>	304 €
H-Gurt, Größe 2	300-1022	<input type="checkbox"/>	304 €

Brustgurt, neopren



Brustgurt, Größe 1	300-1019	<input type="checkbox"/>	295 €
Brustgurt, Größe 2	300-1023	<input type="checkbox"/>	295 €

Seitenpelotten verlängert mit Brustpelotte - nur in Verbindung mit Plus Rücken



eine Größe	300-1081	<input type="checkbox"/>	425 €
------------	----------	--------------------------	-------

Konturpolster Set 6-teilig für Rücken oder ausgleich Beckenschiefstand

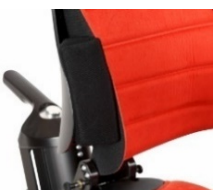

eine Größe	117-392	<input type="checkbox"/>	104 €
------------	---------	--------------------------	-------

Alle Preise zzgl. der gesetzlichen MwSt | Änderungen und Druckfehler vorbehalten
VIDA Global GmbH | Borsigstr. 3 | 65205 Wiesbaden | Telefon 06122 - 726 68 70
Es gelten unsere AGB. Weitere Informationen unter www.vidaglobal.de

Krabat Sheriff Aktiv Rollstuhl

Therapeutische und Zubehör

Tisch transparent, abnehmbar



Tisch, Größe 1	300-1020	<input type="checkbox"/>	318 €
Tisch, Größe 2	300-3043	<input type="checkbox"/>	421 €

Haltegriff, abnehmbar



eine Größe	300-1066	<input type="checkbox"/>	242 €
------------	----------	--------------------------	-------

Kopf- Nackenstütze, Seiten-, Höhen- und Tiefenverstellbar mit Bezug - **nur in Verbindung mit Plus Rücken**



eine Größe	300-1065	<input type="checkbox"/>	638 €
------------	----------	--------------------------	-------

Gelkissen zur Entlastung der Sitzbeinhöcker



Gelkissen Größe 1	400-2182	<input type="checkbox"/>	259 €
Gelkissen Größe 2	400-2146	<input type="checkbox"/>	259 €

Beinführungsgurt, einstellbar



Beinführungsgurt	400-2164	<input type="checkbox"/>	151 €
------------------	----------	--------------------------	-------

Knöchelgurte/Ankle Huggers (Paar)

klein	AH01	<input type="checkbox"/>	192 €
mittel	AH02	<input type="checkbox"/>	192 €

Alle Preise zzgl. der gesetzlichen MwSt | Änderungen und Druckfehler vorbehalten
 VIDA Global GmbH | Borsigstr. 3 | 65205 Wiesbaden | Telefon 06122 - 726 68 70
 Es gelten unsere AGB. Weitere Informationen unter www.vidaglobal.de

Krabat Sheriff Aktiv Rollstuhl

Rahmen Zubehör

Hemipareselenrad zur Richtungsführung mit einstellbarem Widerstand für Nutzer mit halbseitiger Muskelschwäche



Hemilenkrad mit Richtungsführung	400-2200	<input type="checkbox"/>		819 €
----------------------------------	----------	--------------------------	--	-------

Kleiderschutz, Paar



Kleiderschutz 20"	400-3015	<input type="checkbox"/>	Paar	211 €
Kleiderschutz 24"	400-3014	<input type="checkbox"/>	Paar	211 €

Speichenschutz, Transparent



Speichenschutz 20"	400-3030	<input type="checkbox"/>	Paar	231 €
Speichenschutz 24"	400-3028	<input type="checkbox"/>	Paar	231 €

Bezugsadresse für individuelle Speichenschützer
www.blueprince.de
www.wheelchairgadgets.com

Kippsicherung



Kippsicherung Gr. 1	400-3013	<input type="checkbox"/>	Paar	231 €
Kippsicherung Gr. 2	400-3026	<input type="checkbox"/>	Paar	231 €

Schiebegriff, höhenverstellbar Aluminium, mit Schnellverschluss



Schiebegriff	400-3027	<input type="checkbox"/>	Stück	499 €
--------------	----------	--------------------------	-------	-------